

### KMU590E

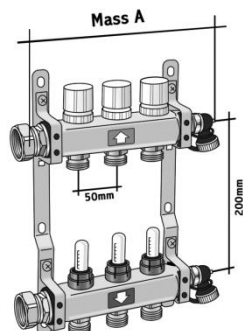

Edelstahl Vor- und Rücklaufbalken mit Kühl- Heizkreisabgängen 3/4" Eurokonus AG, mit Entlüftung und Entleerung am Verteilerende, Anschlüsse mit eingeschraubter Überwurfmutter 1" flach dichtend. RL-Ventiloberteile

passend für KM596 KELOX-Thermikmotor, VL-Wassermengenmesser von 0,5-5,0 l/min einstellbar, inkl. schallgedämmten Stahlkonsolen

Mediumstemperatur -10°C bis +70 °C bei max. Betriebsdruck 6 bar

Einsatzbereich: tmax 70°C / 6bar

**ACHTUNG OHNE KM220 Euroverschraubung!**

Abgänge	Länge A	Länge A mit geradem Anschluss KM593A	Länge A mit Kugelhahn Set KM593E gerade	Länge A mit Eckkugelhahn Set KM593E Winkel (bis Mitte Hauptanschluss)	Länge A mit WMZ Set Waagrecht KM591E gerade	Länge A mit
	mm	mm	mm	mm	mm	mm
2	225	245	305	335	525	325
3	275	295	355	385	575	375
4	325	345	405	435	625	425
5	375	395	455	485	675	475
6	425	445	505	535	725	525
7	475	495	555	585	775	575
8	525	545	605	635	825	625
9	575	595	655	685	875	675
10	625	645	705	735	925	725
11	675	695	755	785	975	775
12	725	745	805	835	1025	825

## DATENBLATT

Technische Daten:

Einsatzbereich: tmax 70°C / 6bar

### Durchflussmedien

- Heizwasser
- Kühlwasser
- Wassermischungen mit gebräuchlichen Korrosions- und Frostschutzzusätzen (maximal zulässiger Glykolanteil: 30%)

### Technische Daten zum Durchflussmengenmesser – VL

kv-Wert bei voller Öffnung des Ventils 1.1 m<sup>3</sup>/h

Material: Rostfreier Stahl, Messing, wärmebeständige Kunststoffe

Dichtungen aus EPDM

Messgenauigkeit ±10% vom Endwert

(Bei Frostschutzmischungen ist die veränderte Viskosität zu berücksichtigen)

**Diagramm der Durchflussmengenmesser im Vorlaufverteiler**

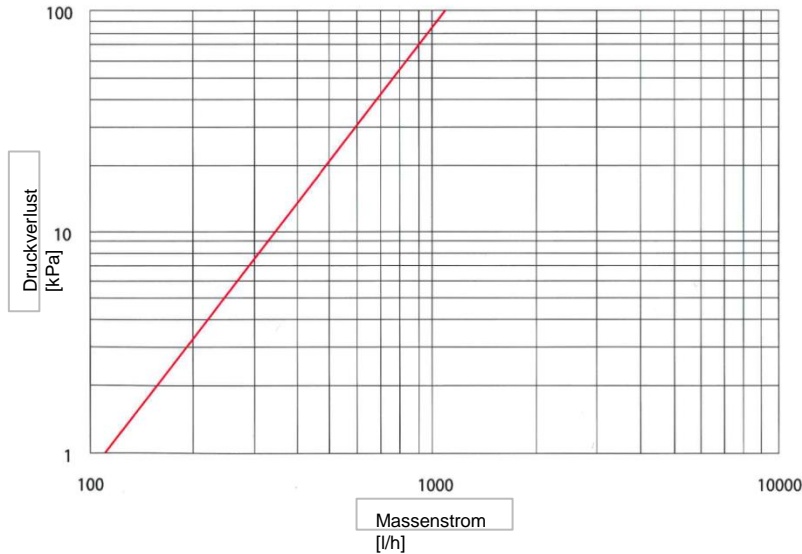

### Technische Daten zum Absperrventil – RL

Schließmaß: 11,8 +/- 0,4mm; Hubhöhe: 2mm

Anschluss für Thermikmotor KM596 M30x1,5mm

**Diagramm vom Absperrventil ganz offen im Rücklaufverteiler**

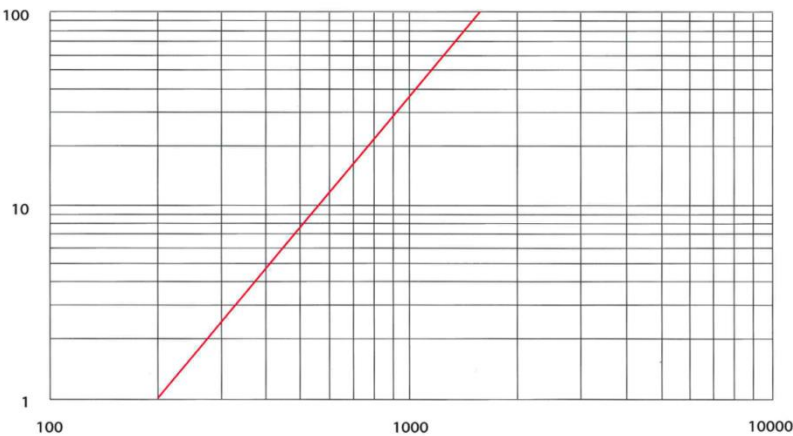

## DATENBLATT

### Baumasse Anschluss-Set's

**KM593A Anschlussreduzierung 1"x3/4,, gerade**

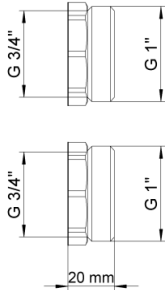

**KM593A Anschlussnippel 1" gerade**

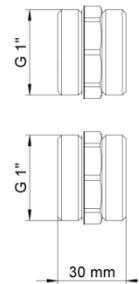

**KM593E Anschluss Kugelhahn gerade**

kvs-Wert 21,5

KM593E 1" gerade

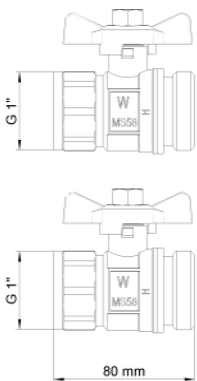

KM593E 3/4" gerade

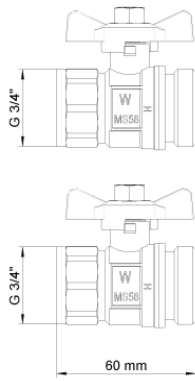

**KM593E Anschluss Kugelhahn Winkel 90°**

kvs-Wert 10

KM593E 1" winkel

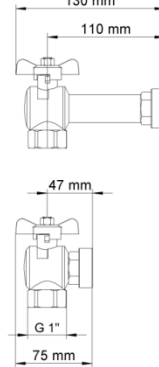

KM593E 3/4" winkel

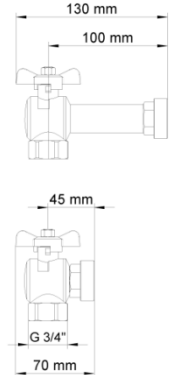

**KM591E WMZ-Paßstück gerade 3/4"**

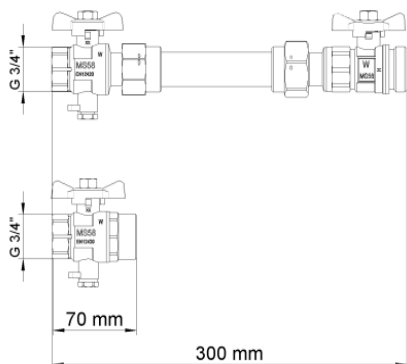

**KM591E WMZ-Paßstück Winkel 90° 3/4"**

